



2 Kablolu Daire İçi Monitör

2K-700 Kullanım Kılavuzu



- Lütfen satın aldığınız ürünü kullanmadan önce bu el kitabını dikkatli bir şekilde okuyun ve ileride kullanmak üzere saklayın.
- Bu el kitabındaki resimler ve eskiz haritalarının gerçek üründen farklı olabileceğini lütfen unutmayın.

Önlemler

1. Bütün elektronik parçaları sıkıştırımlara,düşürmelere ve çarpmalara karşı koruyunuz.
2. Lütfen cihazı yumaşak pamuklu bezle siliniz. Kimyasal temizlik malzemesi kullanmayınız. Gerekirse biraz saf su kullanınız veya tozdan arındırmak için hafif sabunlu suyla silerek dış temizliğini yapınız.
3. Daire içi monitör manyetik alanların çok yakınına monte edilirse görüntü bozulmaları meydana gelebilir. Mikrodalgalar, TV, Bilgisayar vb
4. Cihazın öngörülmeven şekilde zarar görmesini önlemek için ısılatmayınız, yüksek sıcaklıktan, tozdan uzak tutunuz.
5. Üretici tarafından sağlanan veya üretici tarafından onaylanan doğru adaptörü kullanınız.
6. Ürünlerin içindeki yüksek voltaja dikkat ediniz, sadece nite likli ve eğitimli servis noktalarından profesyonel hizmet alınız.

İÇİNDEKİLER

BÖLÜMLER VE İŞLEVLERİ.....	4
Ön Panel.....	4
Montaj.....	5
Ekran	6
TEMEL İŞLEMLER	7
Çağrıyı cevaplama.....	7
Yakınlaştırma/Büyütme	9
Ekran ve ses seviyesi ayarlama	10
Kapıyı açma işlemi	11
Diğer monitörleri arama	11
İzleme	12
Kayıt	13
Görüntüleri/Videoları izleme	14
SD kartın biçimlendirilmesi	15
Kayıtları SD karta kopyalama	15
Mesaj bırakma işlemi.....	16
Ziyaretçi mesajlarını görüntüleme	16
Sessiz Mod	17
Çağrı yönlendirme	18
Yönlendirme numarasını ayarlama.....	19
Arama kayıtlarını görüntüleme	19
SMS Özelliği	20
Merdiven aydınlatmasını açma	21
Hareket algılama işlevi	22
KURULUM TALİMATLARI	23
Tarih ve saat ayarı.....	23
Zil sesini ayarlama.....	23
Zil sesi seviyesini ayarlama	24
İşlem sesini etkinleştirme / devre dışı bırakma.....	24
Kapı paneli ve kamera isimlendirme.....	24
Monitör açık kalma süresini ayarlama	25
Hareket algılama işlevini etkinleştirme / devre dışı bırakma	26
İnterkom işlevini etkinleştirme / devre dışı bırakma.....	26
Ekran dilini değiştirme	27
Varsayılan ayarı geri yükleme işlemi	27
SİSTEM KONFIGÜRASYONLARI.....	28
Yükleyici kod kurulumuna girme.....	28

BÖLÜMLER VE İŞLEVLERİ

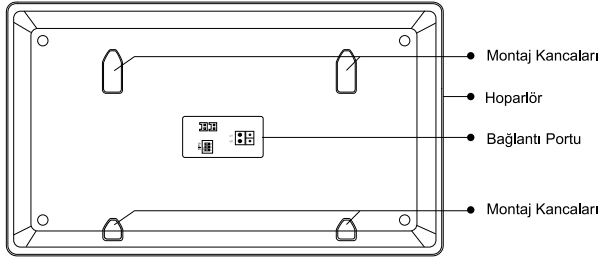
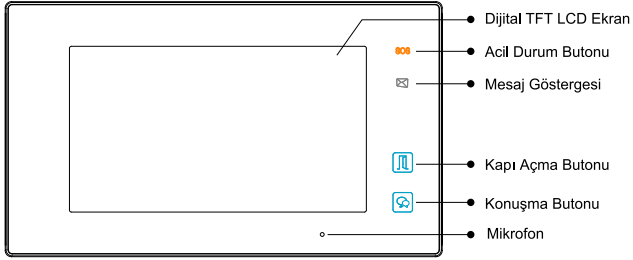

Gösterge Fonksiyonları

LCD ekran	Ziyaretçinin görüntüsünü görüntüler
Acil durum butonu	Basıldığında 3 saniye "SOS" mesajı gönderir
Mesaj göstergesi	Monitör okunmamış kayıt aldığı zaman yanacaktır.
Kapı Açma Butonu	Kapıyı açmak için basınız.
Konuşma Butonu	Ziyaretçilerle eller serbest olarak konuşmak için basınız. Bekleme durumunda dış kapıyı görmek için basabilirsiniz.
Mikrofon	Sizin sesinizi ziyaretçiye iletir.
Montaj kancaları	Monitörü asmak(monte etmek) için kullanılır.
Bağlantı portu	Bus terminal (Bağlantı)
Hoparlör	Dış kapıdaki ziyaretçiden gelen sesi dışarıya verir.

BÖLÜMLER VE İŞLEVLERİ

Montaj

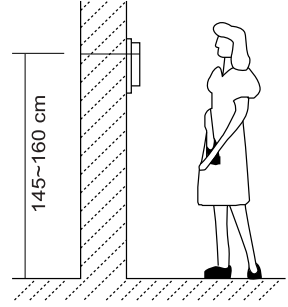
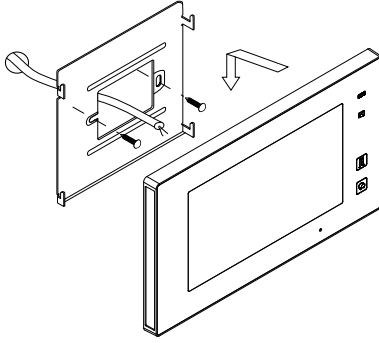

1. Monitörü monte etmek için kullanılan aparatı 2 adet 4x25 vidalarla tutturunuz. 2 kabloyu monitöre bağlayınız.
2. Monitörü montaj aparatının üstüne sıkı bir şekilde asınız.

Terminal Açıklaması

- **L1, L2:** Bus/Ana terminal/konnektör.
- **SW +, SW-:** Kapı zili çağrı butonu bağlantı portu.
- **Ring, GND:** Ekstra zil/flaşör bağlantı portu.
- **NC(sarı kablo):** Kullanım dışı
- **DIP anahtarları:** Toplam 6 parça olarak yapılandırılmıştır.
- **Bit1~Bit5:** Daire kodunu ayarlamak için kullanılır.
- **Bit6:** Sondaki daire içi monitörde "ON" konumuna getirilir. VD video dağıtıcı kullanıldığında bütün dairelerde "ON" konumuna getirilir. Diğer türlü hep "OFF" konumuna ayarlanır.

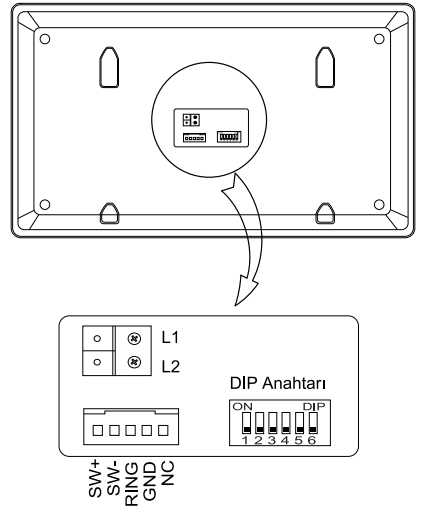

BÖLÜMLER VE İŞLEVLERİ

Ekran

Ana Menü

Ana menü, monitörünüzdeki tüm uygulamaları kullanmak için başlangıç noktanızdır.

Bekleme modunda monitördeki herhangi bir yere dokununuz, Ana menü aşağıdaki gibi görünür:



Kapı paneliyle konuşma esnasında;

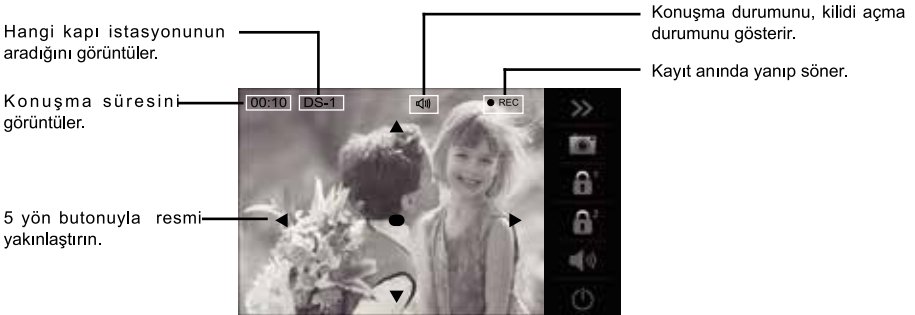



Not: 5 yönde hareket ettirme işlemi balık gözü kapı paneliyle etkili olur.

TEMEL İŞLEMLER

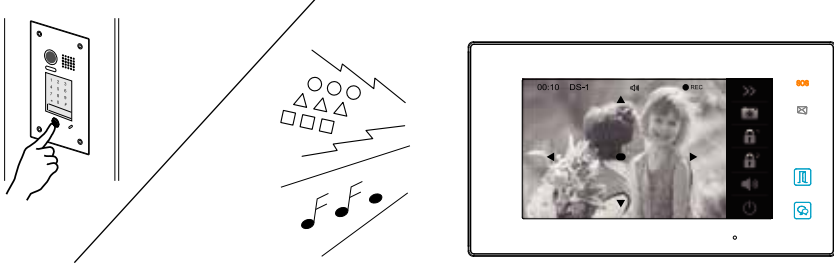
Kapı panelinden gelen aramayı yanıtlama işlemi



- Kapı panelinden bir çağrı olduğunda, çağrı sesi duyulur, ekran görüntülenir.
- Ekrandaki  simgesine veya menüdeki  simgesine dokunun, ziyaretçiyle 90 saniye boyunca eller serbest bir şekilde iletişim kurmaya başlayın.
- Ziyaretçiyle iletişim halindeyken kapının kilidini açma, görüntüleri / videoları çekme, ekranı ve ses seviyesini ayarlama işlemi yapılabilir. Daha fazla ayrıntı için lütfen aşağıdaki açıklamalara bakınız.

Not: Telefona kimse cevap vermezse, ekran 40 saniye sonra otomatik olarak kapanacaktır.

Arama / konuşma esnasında kameraları izle

Arama esnasında izlenecek kameraları seçmek için kullanılabilir.

İzlemek üzere maks.16 kamera seçilebilir, varsayılan olarak 4 kamera.

Aşağıdaki adımları takip ediniz:



TEMEL İŞLEMLER

Arama / konuşma esnasında görüntü skalasını ayarlama

Arama sırasında görüntü skalasını ayarlamak mümkündür. Toplam 3 resim modu seçilebilir.

Aşağıdaki adımları takip ediniz:



Bu 3 görüntü modunun farkını karşılaştırın:

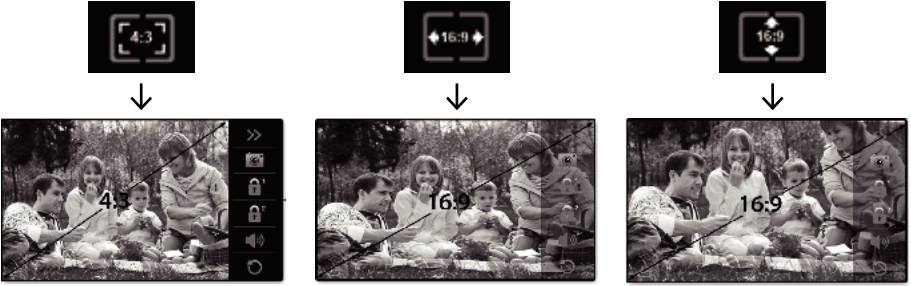

İletişim tamamlamak için

- İletişimi tamamlamak için ekranda  simgesine dokununuz veya  ikonuna basın.

Not: İletişim, 90 saniye sonra otomatik olarak sona erer.

1. Bir kapı paneliyle konuşurken çağrı alma

- Yeni çağrıyı cevaplamak için mevcut konuşmayı bitiriniz.

2. Diğer monitörlerle konuşurken bir çağrı alma

- Konuşma derhal duracak, normalde arama tonu sesi duyulacaktır.
- Kapı panelinden gelen video görüntüsü ekranda görüntülenir, konuşur, açılır, resim/video çekilir, ekranın ve ses seviyesinin ayarlanması mümkün olur.

TEMEL İŞLEMLER

Yakınlaştırma/Büyütme

5 yön tuşu düğmesini kullanarak bir balık gözlü kapı panelinin görüntülerini izlemek için ekran modunu ayarlamak mümkündür.

Bir kapı paneli görüntülendiğinde, görüntüyü yakınlaştırma modunda görüntülemek için ekrana dokunarak istediğiniz konuma gidin. ▲ ▼ ● ◀ ▶

Not:

1.Yakınlaştırma ve yana yatırma işlevi balık göz kapı panelini etkinleştirecektir.



İşte bazı örnekler:

- Orta konumu yakınlaştırmak için ● simgesine dokunun.



- Doğru pozisyona yaklaştırmak için ▶ simgesine dokunun.



TEMEL İŞLEMLER

Ekran ve ses seviye ayarlama

Bir kapı paneliyle görüşme, iletişim kurma veya bir kapı panelini izleme sırasında ekranı ve hoparlör ses seviyesini ayarlayabilirsiniz. Aşağıdaki adımları takip ediniz:



Görüntüleri ayarlama

Toplam 4 mod sırayla seçilebilir: Normal, Parlak, Yumuşak ve Kullanıcı. Hangi modu seçerseniz seçin, kontrast, parlaklık ve renk için karşılık gelen bir değer olacaktır.



Ekranın kontrastını ayarlayın, aralık 0 ~ 9'dur. Seviyeyi değiştirmek için - veya + düğmesine dokununuz.



Ekranın parlaklığını ayarlayın, aralık 0 ~ 9'dur. Seviyeyi değiştirmek için - veya + düğmesine dokununuz.



Ekranın rengini ayarlayın, aralık 0 ~ 9'dur. Seviyeyi değiştirmek için - veya + düğmesine dokununuz.

Not: Ayarlamaların kayıtlı görüntüler üzerinde bir etkisi yoktur.

Hoparlör ses seviyesini ayarlama

Ayar aralığı: 0 (sessiz), 1 - 9.





İstenilen seviyeye ulaşmak için - veya + düğmesine dokununuz.

TEMEL İŞLEMLER

Kapıyı açma işlemi

Bir çağrı sırasında, konuşma sırasında veya bir kapı panelini izlerken kapı otomatini açmak mümkündür.

Kapıyı açmak için  veya  simgesine dokununuz. Kapı kilidi, ayarlanan kapı röle çekme süresince serbest bırakılır.

(Kapı istasyonuna iki kilit bağlıysa, ikinci kilidi açmak için  simgesine dokununuz)



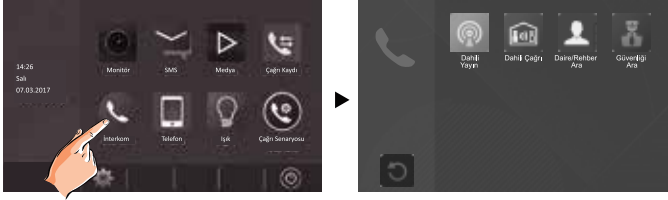

Diğer monitörleri arama

Monitörler arasında arama yapılmasına izin verir. Aynı odadaki veya aynı sistemdeki monitörler arasında arama yapmak veya Güvenlik/Kapı görevlisi monitörünü aramak için kullanılabilir. İşlevlerin etkinleştirilmesi için gerekli adımları takip ediniz:



Aynı evdeki diğer monitörü arama

1. Monitörlerden birinin [Dahili Yayın] simgesine dokununuz, aynı odada bulunan diğer tüm monitörler çağrı cevaplamadan otomatik olarak mesajları alabilir. Diğer tüm monitörlerin ekranları açmayacağını unutmayın.
2. Monitörden birinde [Dahili Çağrı] ikonuna dokununuz, aynı odada bulunan diğer tüm monitörler aynı anda çalacaktır, hangi monitör çağrıyı cevaplarsa, görüşme başlar, diğer monitörlerin çalması durur. (Kimse aramayı cevaplamazsa arama 30 saniye içinde otomatik olarak sona erer.)

* Mikrofonun ses seviyesini ayarlamak için " " veya " " tuşlarını kullanınız.

* Çağrıyı bitirmek için  simgesine dokununuz.

TEMEL İŞLEMLER

Aynı sistemde diğer monitörleri arama

Monitörde [Daire/Rehber Ara] simgesine dokununuz, aynı sistemdeki kullanıcılar görüntülenir.

İlgili kullanıcıyı aramak için bir hedef seçin,  simgesine dokununuz. Çağrı yanıtlanırsa, konuşma etkinleştirilir.



Not:

* Sayfaları kaydırmak için " < " veya " > " kullanın.

* Yeniden adlandırmak için "  " simgesine dokununuz.

* Simge ekranda iken tekrar arama yapmak için " " simgesine dokununuz.

* Kimse aramayı cevaplamazsa arama 30 saniye içinde otomatik olarak sona erer.

Güvenlik monitörünü arama

Bir monitör, güvenlik monitörü olarak atanabilir; Güvenlik monitörü çağrıya cevap verdiğinde, görevli ile konuşma başlatılır.

İzleme

Kapı panellerini ve kameraları monitör aracılığıyla istediğiniz zaman izleyebilirsiniz.

1. Bekleme modunda monitördeki herhangi bir yere dokununuz
2. Monitör seçimi sayfasına girmek için ana menü sayfasındaki **[MONİTÖR]** simgesine dokununuz.

• Kapı panellerini / kameraları izleme:

- Sisteme çoklu kapı panelleri / kameralar kurulursa, DK1 ~ 4 ve CAM1 ~ 4 ayrı ayrı izlenmek üzere seçilebilir. Aşağıdaki adımları izleyiniz:

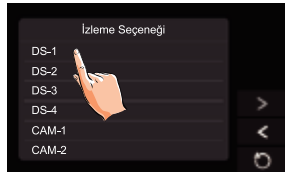
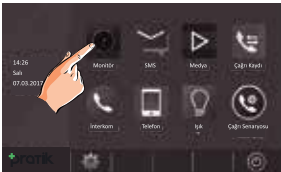

* İzleme sırasında görüntüler alınır, ancak ses duyulamaz.

* Girişte bir ziyaretçi varsa, kapı paneli ile iletişim kurmaya başlamak için ekranda  simgesine dokununuz.

TEMEL İŞLEMLER

Kayıt

Videolar ve resimler kaydedilebilir ve otomatik kayıt ve manuel kayıt da mevcuttur.

• Otomatik kayıt

- Bir arama aldıktan sonra kayıt 3 saniye sonra başlar.
- Kayıt yapılırken ekranda “● REC/KAYIT” yanıp söner.
- Her arama için otomatik olarak bir resim çeker.



Kaydedilen görüntüler önce dahili belleğe kaydedilir.

- * Maks.118 resim dahili belleğe kaydedilebilir
- * Bir mikro SD kartı takılıysa, görüntüler SD karta kopyalanabilir.
- * Maks. 32GB Micro SD kartı desteklenmektedir.

Not:

- * Otomatik kayıt fonksiyonu iptal edilemez.
- * Bir kapı panelini izlerken otomatik kayıt mümkün değildir. İzleme sırasında görüntüleri kaydetmek için aşağıdaki manuel kayıt bölümüne bakınız.

TEMEL İŞLEMLER

Manuel kayıt

Arandığında görüntüleme esnasında  simgesine dokununuz.

Not:

- * Manuel kayıt,  simgesi ekranda olduğunda istendiği zaman kullanılabilir.
- * Yakınlaştırma/büyütme modunda elle kayıt yapılmasına izin verilir.
- * Otomatik kayıt sırasında manuel kayıt yapılamaz.

* Monitöre bir mikro SD kart takılıysa, kayıt formatı video ve kayıt süresi 10s'dir. Videolar doğrudan mikro SD karta kaydedilecek. Aksi takdirde, kayıt formatı resimdir.

* Yeni bir SD kartın monitör tarafından biçimlendirilmesi gerekir, daha sonra video ve ses kaydı için kullanılabilir.

Görüntüleri / videoları izleme

Kaydedilen görüntüler / videolar monitörde oynatılabilir. Aşağıdaki adımları takip ediniz:

- Ana menü sayfasında, **[Medya]->[Grafik oynatma]** ikonuna dokununuz, en yeni kayıtlar görüntülenecektir. (Bir mikro SD kart takarsanız videoları oynatın.Aksi halde, oynatma görüntüleri oynatın).
- Kayıtlar arasında gezinmek için " < " veya " > " simgesine dokununuz (Kayıtlar video ise, videoları başlatmak / duraklatmak için " || " simgesine dokununuz).

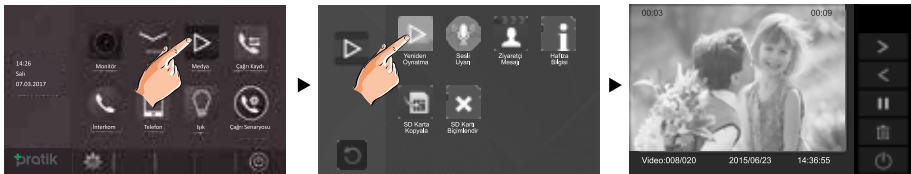

Durdurmak için

Oynatma sırasında ekrandaki  simgesine dokununuz.

TEMEL İŞLEMLER

SD kartın biçimlendirilmesi

Mikro SD kartların monitörde ilk kez kullanılırken biçimlendirilmesi gerekir.

* Bir micro-SD kartı biçimlendirirken, karttaki tüm mevcut veriler silinir.

* **KAYITLI GÖRÜNTÜLERİ ÇIKARMAK İÇİN**, bu sayfada aşağıdaki maddeye bakınız.

* **SD KART BİLGİSİNİ GÖRÜNTÜLEMEK İÇİN**, ana menü sayfasında Multimedya -> Bellek bilgisi seçeneğine dokununuz.

1. Ana menü sayfasında, **Multimedya -> SD Kartı Biçimlendir**'e dokununuz. Bir uyarı mesajı görüntülenir.

2. Biçimlemeye devam etmek için simgesine dokununuz. Biçimlendirmeyi iptal etmek için simgesine dokununuz.



* Bir sesli uyarı sesi duyulur ve mavi bir ekran görüntülenirse, biçimlendirme tamamlanır.

* Biçimlendirme tamamlanınca kadar biraz zaman alabilir.

Kayıtları SD karta kopyalama

Yerleşik belleğe kaydedilmiş kayıtları (videoları / görüntüleri) bir SD karta kopyalayabilirsiniz.

• Ana menü sayfasında, **[Medya] -> [SD'ye Kopyala]**, "Resimler SD ye kopyalansın mı?" diye sorulacaktır.

• Kopyalamak için simgesine dokununuz. İptal etmek için simgesine dokununuz.

Kopyalama işlemi tamamlandığında, Micro SD kartında "BKUP_PIC" klasörü oluşturulur. Kopyalanan görüntüler aşağıdaki dosya adlarıyla saklanır:

20151119_115125.jpg

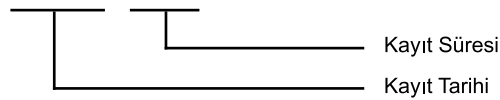

Not:

* Bu işlem, mikro SD karttaki "BKUP_PIC" klasöründeki tüm mevcut resimlerin üzerine yazacaktır.

* Görüntü veya klasör sayısı mikro SD kart sınırını aşarsa kopyalanamaz.

* Mikro SD karttaki görüntüler dahili belleğe kopyalanamaz.

* Kopyalandıysa, SD kartı monitörde biçimlendirmeyi deneyin.

TEMEL İŞLEMLER

Mesaj bırakma işlemi

Bu özellik evden uzaktayken çok faydalıdır. Bu işlevi desteklemek için bir mikro SD kartı takmanız gerekir.

İşlevi etkinleştirmek için lütfen aşağıdaki adımları izleyiniz:

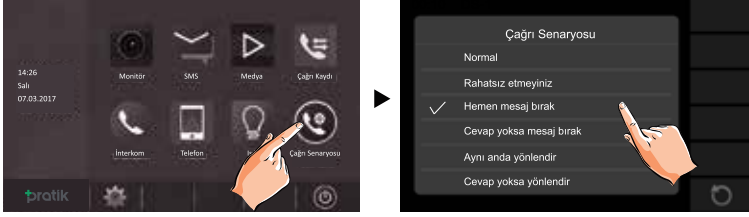

İki mod seçilebilir.

Hemen Mesaj Bırak: Bu modu seçerseniz, kapı panelinden çağrı alırken sistem, ziyaretçinin hemen bir sesli mesaj bırakmasını ister.

Cevap Yoksa Mesaj Bırak: Bu modu seçerseniz, kapı paneli önce iç mekan monitörünü arar, kimse aramayı 30 saniye içinde cevaplamazsa, sistem ziyaretçiden sesli mesaj bırakmasını isteyecektir.

Not:

- * Mesaj bırakmak için sınırlı süre 10s'dir.
- * Bu işlev seçili ise derhal gerçekleşecek ve Ana uzaklık göstergesi "📶" hemen yanıp sönecektir.
- * Ana menü sayfasındaki durum çubuğu "📶" simgesini gösterecektir.
- * Çıkmak için ekrandaki 🔄 simgesine dokununuz.

Ziyaretçi mesajlarını görüntüleme

Kapı panelinden gelen tüm ziyaretçi mesajları kaydedilir ve daha sonra incelenebilir. Bu işlev için, Çağrı Sanaryosu modu "Hemen Mesaj Bırak" veya "Yanıt Vermiyorsa Mesaj Bırak" olarak ayarlanmalıdır. Yukarıdakilere detaylı olarak bakınız.

Ana menü sayfasında, [Multimedya] -> [Ziyaretçi Mesajı] simgesine dokununuz, en yeni ziyaretçinin mesajları görüntülenir.

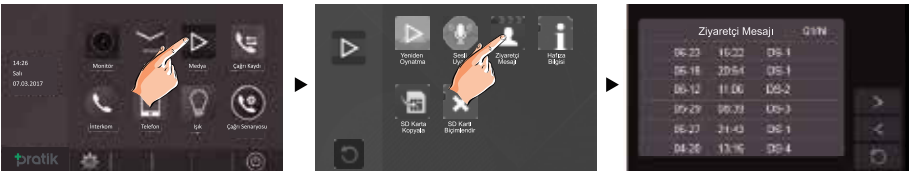

TEMEL İŞLEMLER

Kimi ziyaret ettiğinizi inceleyebilirsiniz.

1. Ziyaret listesinden birine dokunun.
2. Arayanın resmini göstermek için  simgesine dokunun.



Not:

- * Max. 100 mesaj görüntülenebilir.
- * Bu işlevi desteklemek için bir SD kart takmalısınız.

Sessiz Mod

Rahatsız edilmek istemiyorsanız, örneğin geceleri, Sessiz işlevinin etkinleştirilmesi sizin için gereklidir. Adımları izleyiniz:

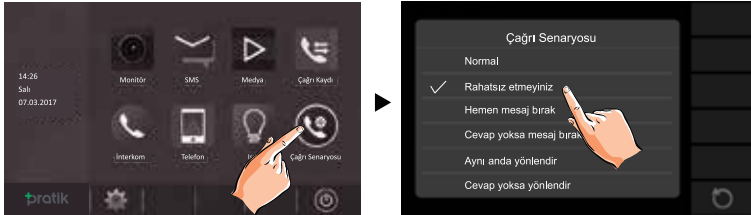

Rahatsız Etme: Bu modu seçerseniz, kapı panelinden veya diğer monitörlerden arama gerçekleşemez.

Not:

- * Bu fonksiyon seçili ise derhal gerçekleşecek ve **Sessiz** göstergesi "X" aynı anda yanacaktır.
- * Ana menü sayfasındaki durum çubuğu "X" simgesini gösterecektir.
- * Çıkmak için ekrandaki  simgesine dokununuz.

Çağrı Yönlendirme (Bu işlem henüz kullanımda değil)

Kapı panelinden gelen çağrı telefonunuza yönlendirilebilir. Bu işlevin TPC / GSM / TPA birimi tarafından desteklenmesi gerektiğini lütfen unutmayın. Bu işlevi etkinleştirmek için aşağıdaki adımları izleyin:

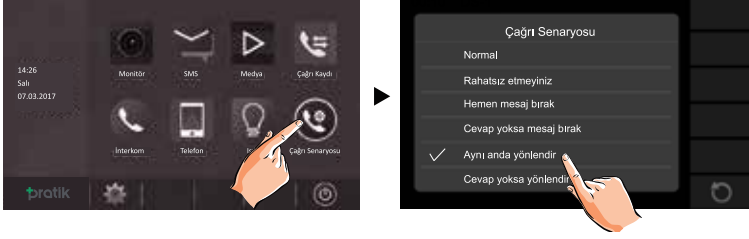

İki mod seçilebilir.

1. Eşzamanlı/aynı anda yönlendirme: Kapı panelinden çağrı aldığında, çağrı telefona derhal yönlendirilir.

Bu modda, monitör, daima ekranı açar ve yönlendirme süresince kapı panelindeki görüntüyü gösterecektir, eğer monitör çağrıyı cevaplarsa, yönlendirme işlemi sonlanır.

Bu modda yönlendirme boyunca uygulanabilir işlevler:

- Önzileme & yakınlaştırma
- Görüntüleri ayarlama (görüntü ölçeği / parlak / renk / kontrast)
- Kapıyı açma
- Ses kontrol
- Otomatik kayıt
- Manuel kayıt

2. Cevap Yoksa Yönlendir: Kapı panelinden monitöre çağrı aldığında gelen çağrıyı 30 sn. içerisinde kimse cevaplandırmazsa aramayı telefona yönlendirir.

Bu modda, arama başarıyla aktarıldıktan sonra ekranı kapatır, ancak yine de normal şekilde kullanabilirsiniz.

Not:

- * Yönlendirme numarası monitör aracılığıyla ayarlanmalıdır.
- * Telefonla sınırlı olan süre 90 sn.'dir.
- * Ana menü sayfasındaki durum çubuğu "←" simgesini gösterecektir.
- * Çıkmak için ekrandaki  simgesine dokununuz.

TEMEL İŞLEMLER

Yönlendirme numarasını ayarlama (Bu işlev henüz kullanımda değil)

Ana menü sayfasında, **[Telefon]** -> **[Yönlendir]** düğmesine dokunun.

Toplam 3 telefon numarası ayarlanabilir, telefon numarası çerçevesine dokunun ve sayısal tuş takımına dokunarak numarayı girin.



* Ayarı kaydetmek için ekrandaki  simgesine dokunun.

* İptal etmek için ekrandaki  simgesine dokunun.

Not:

* Yönlendirme numarası olarak, 2 ve 3 telefon numarası eklerseniz sırayla aramaya devam edecektir.

Arama kayıtlarını görüntüleme

Kapı istasyonundan veya diğer monitörlerden gelen tüm çağrılar kaydedilir ve daha sonra incelenebilir.

Ana menü sayfasında **[Arama Kaydı]** simgesine dokunun, en son yapılan arama kayıtları görüntülenir.

TEMEL İŐLEMLER

SMS Özelliđi

Alınan veya gönderilen mesajlar monitörde incelenebilir ve monitörler arasında mesajlar yazabilirsiniz.

1. Alınan mesajları inceleme:

- Ana menü sayfasında **[SMS]** -> **[Gelen kutusu]** simgesine dokunun, en son alınan mesajlar görüntülenir.
- İçeriđi görüntülemek için mesajdan birini seçin.

2. Gönderilen mesajları inceleme:

Ana menü sayfasında, **[SMS]** -> **[Giden kutusu]** simgesine dokunun, en son gönderilen mesajlar görüntülenir.

- İçeriđi görüntülemek için mesajdan birini seçin.

Not:

Mesajları cevaplamak veya Gelen Kutusu / Giden Kutusu sayfasındaki mesajları silmek için kullanılabilir.

Sayfaları kaydırmak için "<" veya ">" kullanın.

Çıkmak için ekrandaki  simgesine dokunun.

TEMEL İŞLEMLER

3. Mesaj yazma işlemi:

Ana menü sayfasında [SMS] -> [SMS yaz] simgesine dokunun ve ardından gönderme adresini seçin.

- Ekrandaki tuş takımına dokunarak bir mesaj yazın. Bir mesaj için 78 karaktere kadar girilebilir.
- Mesajı göndermek için "OK" tuşuna dokununuz.

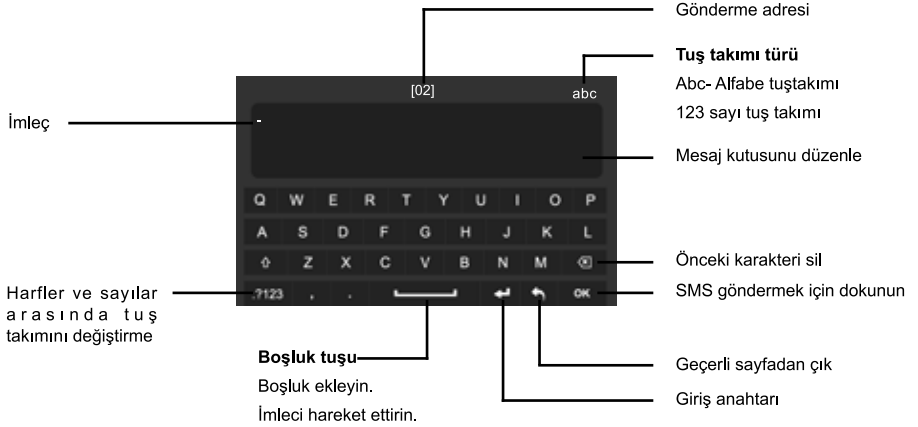

Merdiven aydınlatmasını açma işlevi (Bu işlev henüz kullanımda değil)

Not: : Merdiven ışığı sisteme bağlanmalıdır ve bu işlev RLC modülü tarafından desteklenmemiştir. Lütfen ayrıntılı RLC kullanıcı talimatına bakınız. (henüz kullanımda değil)

Ana menü sayfasındaki [Işık] simgesine dokunun, izleme veya konuşma sırasında ışığı açmak için [Işık] simgesine dokunun.

Merdiven ışığı, merdiven ışığı 60 saniye sonra otomatik olarak kapatılır.



veya

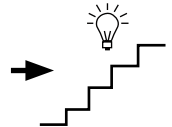

* Işığı kapatmak için tekrar [Işık] simgesine dokunun.

* Işığı kapatmak için tekrar [Işık] simgesine dokunun.the light.

Hareket algılama işlevi

Bu işlev yalnızca “Hareket Algılama Etkin” ayarı seçili olduğunda kullanılabilir.

Bu fonksiyon, sadece hareket algılama özelliğine sahip bir kapı panelinde kullanılabilir.

Adımları takip ediniz:



- **Algılama kapalı:** kapı panelinin tüm hareket algılamalarını kapatın.
- **Algılama açık:** hareket algılama işlevini aktive et. kapı paneli hareket algılama ayrı ayrı etkinleştirilmelidir.
- **Algılama tek sefer:** hareket algılama işlevine derhal yanıt verir, kapı paneli hareket algılama ayrı ayrı etkinleştirilmelidir.

Kapı istasyonu algılama tespit ayarı:

Örneğin, kapı paneli1

1. Ana menü sayfasında  simgesine dokununuz.
2. DS1 Algılama ögesine dokununuz (hareket dedektörlü kapı istasyonu çevrimiçi olmalı)

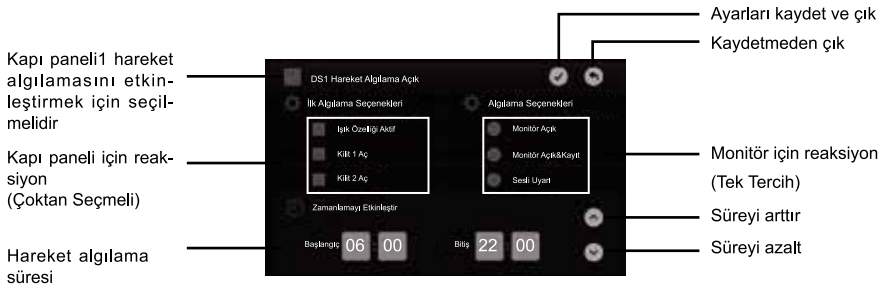





* Diğer kapı panelleri için algılama ayarları kapı paneli 1 ile aynıdır.

*Ana menü sayfasında, [Multimedya] -> [Hareket Algılama] simgesine dokununuz, en son hareket algılama kayıtları görüntülenir.

KURULUM TALİMATLARI

Tarih ve saat ayarı

Şu prosedürü izleyerek geçerli tarih ve saati istediğiniz zaman düzeltebilirsiniz.

- 1.Ana menü sayfasında, ayarlar  simgesine -> **[Tarih ve Saat]** dokunun. Veya Tarih ve Saat ayarlar sayfasına girmek için kısayol olarak doğrudan tarih ve saat alanına dokunun.
- 2.Ayın, tarihin, yılın, saatin, dakikanın ve saniyenin ayarlamak için tek tek dokunun. Değerlerini değiştirmek için  /  simgesine dokunun.
- 3.Ayar bitince, ayarları kaydetmek için üzerine  simgesine dokunun.

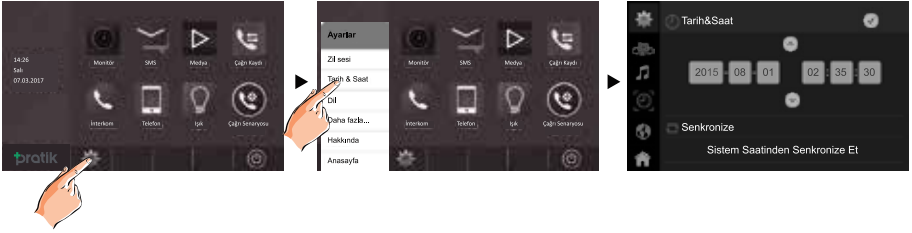



Not: 1.Sistem zamanını da senkronize edebilirsiniz.

2. Çıkmak ve ana menü sayfasına dönmek için  simgesine dokunun.

Zil sesini ayarlama

Farklı arama noktalarını ayırt edebilmek için farklı zil sesleri ayarlanabilir. Toplam 20 ton seçilebilir.

1. Ana menü sayfasında, ayarlar  simgesine -> **[Sesler]** dokunun.
- 2.Kapı sesi, interkom sesi, kapı zil sesi ve uyarı tonuna ayrı ayrı dokununuz, sonra sesi değiştirmek için  /  simgesine dokunun. Ayarlar hemen gerçekleşir.

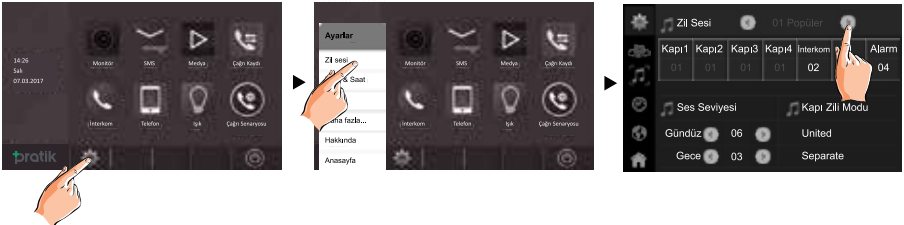

Not: 1.Kapı zili modu Birleşik olarak seçilirse, Kapı 1 / 2 / 3 / 4'ün zil sesi aynı olmalıdır.

2. Çıkmak ve ana menü sayfasına dönmek için  simgesine dokunun.

KURULUM TALİMATLARI

Zil sesi seviyesini ayarlama

- Gündüz / gece zil ses seviyesi tek tek ayarlanabilir. Ayar aralığı 0 ~ 9'dur.
- Ana menü sayfasında, ayarlar  simgesine -> **[Sesler]** dokununuz.
- Ses seviyesi ayar öğesini seçiniz, seviyeleri ayarlamak için (◀) / (▶) simgesine dokununuz. Ayarlar hemen gerçekleşir.

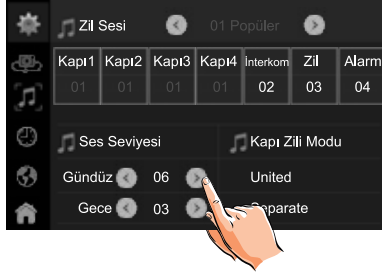

- Not:** Gündüz saati 06:00 ile 18:00 saatleri arasındadır. Gece saati 18.00 - 06.00 arasındadır.
2. Çıkmak ve ana menü sayfasına dönmek için  simgesine dokununuz.

İşlem sesini etkinleştirme / devre dışı bırakma

Ekran dokunduğunuzda monitör bip sesi ayarlayabilirsiniz.

1. Ana menü sayfasında, ayarlar  simgesine -> **[Sesler]** dokununuz.
2. Dokunma Tuşu Sesini Ayarlama öğesine tıklayınız, çerçevede "✓" sembolü görüntülediğinde, ayar etkinleştirilir. İptal etmek için öğeye tekrar tıklayınız.

Kapı paneli ve kamera isimlendirme

Karakter girerek kapı paneli ve kameraları isimlendirebilirsiniz.

1. Ana menü sayfasında ayarlar  simgesine dokununuz -> **[Daha Fazla..]**.
2. Yeniden isimlendirmek için kapı panelini seçiniz. Tuş takımı gösterilir.

KURULUM TALİMATLARI

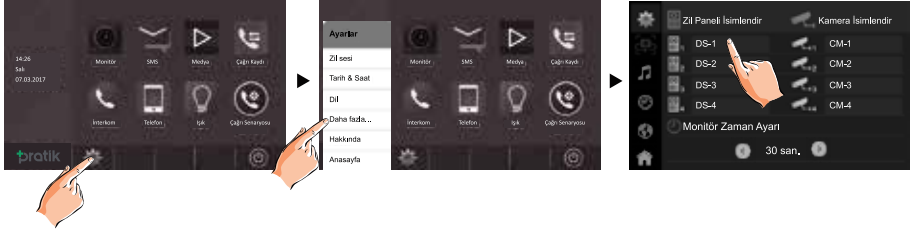



3.Ekran tuş takımına dokunarak kapı panelini yeniden adlandırın.

* Bir isim için 12 karaktere kadar girilebilir.

Monitör açık kalma süresini ayarlama

Monitör süresi her zaman değiştirilebilir. 30sn, 40sn, 50sn, 1dk, 2dk, 3dk, 4dk, 5dk, 6dk, 7dk, 8dk, 9dk, 10dk ayarlamak mümkündür.



* 30sn varsayılan süredir.

1. Ana menü sayfasında ayarlar  simgesine dokunun -> **[Daha Fazla..]**.
2. Monitör Süre Ayarı öğesini seçin.
3. Seviyeleri ayarlamak için  /  simgesine dokununuz. Ayarlar derhal gerçekleşir.

KURULUM TALİMATLARI

Hareket algılama işlevini etkinleştirme / devre dışı bırakma

Hareket algılama işlevini bu monitörden (ETKİNLEŞTİR) veya (DEVRE DIŞI) yapabilirsiniz.

1. Ana menü sayfasında ayarlar  simgesine dokununuz -> **[Daha Fazla...]**.
2. Hareket Algılama Etkinleştir "✓" ögesine tıklayınız, , sembolü görüntülenince ayar etkinleştirilir. İptal etmek için ögeyi tekrar tıklayınız.



*Bu ayar maddesi seçilmediyse, hareket algılama işlevi yasaktır ve hareket algılama  simgesi ana menü sayfasında görüntülenmez.

Interkom işlevini etkinleştirme / devre dışı bırakma

Bu monitörden daireler arası görüşme işlevini etkinleştirebilir veya devre dışı bırakabilirsiniz.



1. Ana menü sayfasında ayarlar  simgesine dokununuz -> **[Daha Fazla...]**.
2. **"Interkom Devredışı"** ögesini seçerseniz, daireler arası görüşme özelliği devre dışı kalır.





*Varsayılan ayarda, interkom işlevi monitör için etkindir.

KURULUM TALİMATLARI



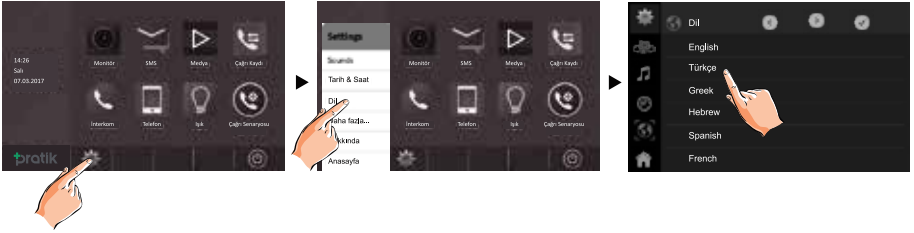

Ekran dilini deęiřtirme

- Varsayılan dil deęiřtirilebilir. Adımları takip ediniz:
- Ana menü sayfasında, ayarlar  simgesine dokununuz -> **[Dil]**
- İstedięiniz dile dokununuz ve ayarı kaydetmek için  simgesini seęiniz.



*Pencerede istedilen dil bulunmazsa, bir sonraki sayfaya geęmek için  /  simgesine dokununuz.

Varsayılan ayarı geri y¼kleme iřlemi

- Varsayılan ayarı geri y¼kle, kullanıcının ayarları fabrika ayarına d¼nd¼rmesine izin verir.
- Ana menü sayfasında, ayar  simgesine dokununuz -> **[Hakkında]**
-  simgesine dokununuz, "Varsayılanlara Geri Y¼kle?" Mesajı Sorulacak.
- Geri y¼klemeyi bařlatmak için  simgesine dokununuz. İptal etmek için  simgesine dokununuz.

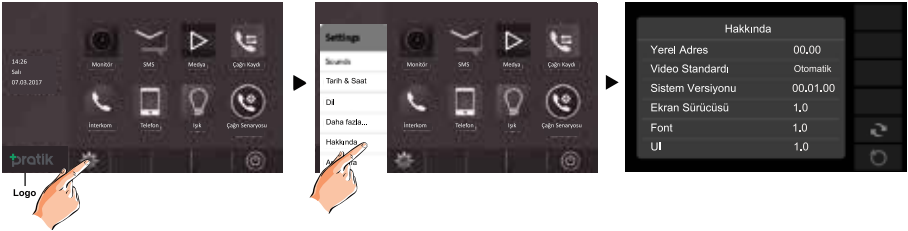

* Kısayoldan "Hakkında" sayfasına girmek için [Logo] simgesine dokununuz.

SİSTEM KONFIGÜRASYONLARI

Yükleyici kod kurulumuna girme

- Ana sayfada, Hakkında sayfasına girmek için [Logo] simgesine dokunun.
- (Hakkında) sayfasındayken ön paneldeki  (kapı açma) düğmesine dokunun ve 2 saniye basılı tutun.
- Bir tuş takımı gösterilir. İlgili maddeyi ayarlamak için kodu girin. Aşağıdakilere bakınız:

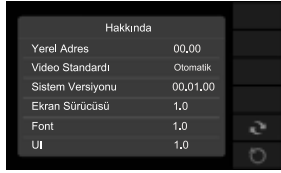

■ Yardım sayfasına girme

Anahtarı girin “?” Ve tamam “seçeneğini tıklararak Yardım yönergeleri menüsünü açın.

Aşağıdakilere bakınız:



Kod	Ayar Maddesi	Kod	Ayar Maddesi
2412	Varsayılan Ayarlara Sıfırla	8018-8020	Video Görüntüleme Standardı
2499	Format Hafızası	8040-8050	Arama esnasında LED Renk Ayarı
2810	MCU Kod Güncelleme	8051-8055	Bekleme esnasında LED Renk Ayarı
2811	TFT, UI Kodu Güncelleme	8300-8301	Otomatik Kayıt AÇIK / KAPALI
2812	Tüketici Ayarları Güncelleme	8302-8303	Manuel Kayıt Açık / Kapalı
2813	SD Kartı Biçimlendir	8401-8499	Kilit Açma Süresi
2910	İsim Listesi Yayını	9006-9007	Kilit Açık Uyarı Devredışı/ Etkinleştir
8004-8005	Bekçi/Güvenlik Birimi Etkinleştir	9008-9010	Melodi Kaynağı Varsayılan / Özel
8008-8009	Tarih Formatı	9011-9012	İsim listesi İlk adı "00/01"
8010-8011	Kilit Açma Modu: Kapalı / Açık	9017-9019	Dokunmatik Tuş Hassasiyeti Ayarlama
8012-8013	Saat Biçimi: 12 saat / 24 saat	9020-9021	İşitme Yardım Fonksiyonu Açık / Kapalı
8016-8017	Bypass Etkinleştir / Devre Dışı Bırak	9030-9039	Balık Gözü Kontrolü

SİSTEM KONFIGÜRASYONLARI

■ Adres ayar sayfasına girme işlemi

Adres Ayarı menüsünü açmak için “@ ve ok” anahtarını girin.

Aşağıdakilere bakınız:



Ana / ilave monitör ayarlama işlemi

Bir dairede en fazla 4 monitör, bir ana monitör 3 ilave monitör ayarlanabilir. Bu nedenle adresi doğru ayarlamamız gerekir. (Not: Ana monitör olarak ayarlanacak bir monitöre sahip olmalısınız)

- Ana / Monitör ayarlama öğesini seçin, bir sonraki öğeye gitmek için (◀) / (▶) simgesine dokununuz; ayarlar derhal gerçekleşir.

İlave monitörü açık olarak ayarlama

Varsayılan modda, bir çağrı alırken, ana ve ilave monitörler aynı anda çalar ve sadece ana monitör görüntüyü gösterebilir. Ancak ayarlar değiştirilebilir, çağrı geldiğinde, aynı anda ana monitörü ve tüm ilave monitörleri panele açabilirsiniz.

- “✓” sembolü görüntülediğinde, “Aranırken Köle Paneli Açık” öğesine tıklayın, bu ayar etkinleştirilir.
- İptal etmek için öğeyi tekrar tıklayınız.

Kullanıcı kodunu ayarlama

2K sistemde her daireye bir kod atanmalıdır. 2 tip adresleme vardır. Manuel veya DIP switch üzerinden adresleme yapılır.

SİSTEM KONFIGÜRASYONLARI

Daire İçi Monitör Adresleme Tablosu (DIP switch üzerinden)

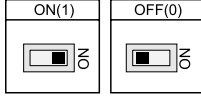
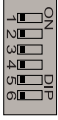



6 Numaralı switchin konum ayarı

Switch	Ayar	Switch	Ayar
	Normal dairede 6 nolu switch "OFF" konumunda.		Son dairede 6 nolu switch "ON" konumunda.

Switch	Daire No	Switch	Daire No	Switch	Daire No
	No=1		No=12		No=23
	No=2		No=13		No=24
	No=3		No=14		No=25
	No=4		No=15		No=26
	No=5		No=16		No=27
	No=6		No=17		No=28
	No=7		No=18		No=29
	No=8		No=19		No=30
	No=9		No=20		No=31
	No=10		No=21		No=32
	No=11		No=22		

SİSTEM KONFIGÜRASYONLARI

Daire İçi Monitör Manuel Adresleme Tablosu

1. Adres ayar sayfasında Manuel Giriş Adres ayar modunu seçin, ardından  simgesine dokununuz, bir tuş takımı görüntülenir.
2. Kodu, dijital numaraya dokunarak giriniz.
3. Kaydetmek için "OK" tuşuna dokununuz, kod ayarı tamamlandı.
4. Çıkmak için "" düğmesine dokununuz.



Özellikler

Güç kaynağı:	DC 20 ~ 28V
Güç tüketimi:	Bekleme durumunda 12.4mA; Çalışma durumunda 270 mA
İletişim:	Eller serbest
Ekran:	7 inç dijital renkli TFT
Ekran Çözünürlüğü:	800 * 3 (R, G, B) x 480 piksel
Video sinyali:	1Vp-p, 75Ω, CCIR standardı
Montaj:	Sıvaüstü Duvara Montaj
Kablolama:	2 Kablo, Kutupsuz. ("+" ve veya "-" farketmez.)
Ölçüler:	(En) 225 x (Boy) 131 x (Kalınlık) 8 mm

GARANTİ BELGESİ

GARANTİ SARTLARI

Garanti süresi, malın teslim tarihinden itibaren başlar ve iki yıldır.

Malın Garanti süresi içerisinde arızalanması durumunda, tamirde geçen süre garanti süresine eklenir.

Malın tamir süresi en fazla otuz iş günüdür. Bu süre malın servis istasyonuna, servis istasyonunun olmaması durumunda sırasıyla; malın satıcısına, bayii, acentesi, temsilciliği, ithalatçısı veya imalatçılarından birisine teslim edildiği tarihten itibaren geçerlidir.

Malın garanti süresi içerisinde, gerek malzeme ve işçilik, gerekse montaj hatalarından dolayı arızalanması halinde, işçilik masrafı, değiştirilen parça bedeli yada başka herhangi bir ad altında hiçbir ücret talep edilmeksizin tamiri yapılacaktır. Etili olmayan kişilerin montaj hataları garanti kapsamı dışındadır.

Belge İzin Tarihi ve Sayısı :

Bu belge Sanayi ve Ticaret Bakanlığı'nın no'lu / / onay tarihli belgesine göre düzenlenmiştir.

İMALATÇI VE İTHALATÇI FİRMANIN :

Ünvanı : DTM TEKNOLOJİ SAN. TİC. LTD. ŞTİ.
Adresi : Soğanlık, Orta Mah. Bektaş Sok. No:6/8
Kartal/İSTANBUL
Telefon : 0216 309 13 13
Faks : 0216 377 63 43

FİRMA YETKİLİSİNİN

İmzası ve Kaşesi

ÜRÜNÜN :

Cinsi :
Markası : PratikKart Akıllı Kart Geçiş Sistemi
Modeli :
Bandrol ve Seri No :
Teslim Tarihi ve Yeri :
Azami Tamir Süresi : (30) Otuz iş günü
Garanti Süresi : (2) İki Yıl

Malın;

• Teslim tarihinden itibaren garanti süresi içinde kalmak kaydıyla bir yıl içerisinde, aynı arızayı ikiden fazla tekrarlaması veya farklı arızaların dörtten fazla ortaya çıkması sonucu, maldan yararlanılmamanın süreklilik kazanması

• Tamiri için gereken azami sürenin aşılması
• Servis istasyonunun mevcut olmaması halinde sırasıyla satıcısı, bayii, acentası, temsilciliği, ithalatçısı veya imalatçısının birisinin düzenleyeceği rapora arızanın tamirinin mümkün bulunmadığının belirlenmesi durumunda, ücretsiz olarak değiştirme işlemi yapılacaktır.

Malın kullanma kılavuzunda yer alan hususlara aykırı kullanılmasından kaynaklanan arızalar garanti kapsamı dışındadır.

SATILCI FİRMA	Ünvanı	..
	Adresi	..
	Telefon	..
	Faks	..
	Fatura Tarihi ve No.	..
	Teslim Tarihi ve Yeri	..
TARİH-İMZA-KAŞE	..	